

Fenêtres Ecoplus SA
Chemin de la Biole 10
1860 Aigle

Tél. 024 468 10 24
Fax 024 485 18 30

OFFRE n° 11/111111

Aigle, le 31.05.2018

Concerne : LIQUIDATION DE FENETRES NEUVES

Fourniture de **porte(s) et fenêtre(s) PVC de haute qualité, de marque VEKA**, avec renfort en acier pour assurer la stabilité du cadre et du guichet. Profil certifié en classe énergétique A, avec label CE, correspondant à la norme Suisse SIA 380-1. Vitrage isolant de Pressglass ou Glassolutions / Saint-Gobain. Verre de la dernière génération avec film réfléchissant et intercalaire SWISSPACER "Warm Edge" à rupture de pont thermique.

1. Fenêtre à un vantail, ouvrant en oscillo-battant gauche

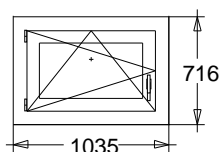

Modèle : Softline 70 AD - 5 chambres - 2 joints
Exécution : PVC blanc
Cadre 70 x 80mm (n°101.214)
Vantail 70 x 80mm (n°103.232)
Verre isolant double vitrage 4-16-4 / 32 dB / Verre dépoli SATINOVO
Ug=1.1 W/m2 K TL=80% g=61% gaz argon
Ferrement Roto NT avec fonction de micro-ventilation
Poignée RotoLine Secustik (anti-cambriolage), argenté F1
Renvoi-d'eau alu éloxé à clipser, 15 x 60mm

Vide de maçonnerie : 895 x 652mm

Quantité :	1	130.00	130.00
------------	----------	---------------	---------------

2. Fenêtre à un vantail, ouvrant en oscillo-battant gauche

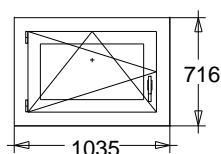

Modèle : Softline 70 AD - 5 chambres - 2 joints
 Exécution : PVC blanc
 Cadre 70 x 80mm (n°101.214)
 Vantail 70 x 80mm (n°103.232)
 Verre isolant double vitrage 4-16-4 / 32 dB
 $U_g=1.1$ W/m² K TL=80% g=61% gaz argon
 Ferrement Roto NT avec fonction de micro-ventilation
 Poignée RotoLine Secustik (anti-cambriolage), argenté F1
 Renvoi-d'eau alu éloxé à clipser, 15 x 60mm

Vide de maçonnerie : 895 x 652mm

Quantité : **1** **100.00** **100.00**

3. Fenêtre à un vantail, ouvrant en oscillo-battant gauche

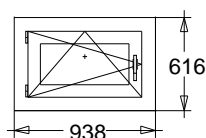

Modèle : Softline 70 AD - 5 chambres - 2 joints
 Exécution : PVC blanc
 Cadre 70 x 80mm (n°101.214)
 Vantail 70 x 80mm (n°103.232)
 Verre isolant double vitrage 4-16-4 / 32 dB
 $U_g=1.1$ W/m² K TL=80% g=61% gaz argon
 Ferrement Roto NT avec fonction de micro-ventilation
 Poignée RotoLine Secustik (anti-cambriolage), argenté F1
 Renvoi-d'eau alu éloxé à clipser, 15 x 60mm

Vide de maçonnerie : 824 x 552mm

Quantité : **1** **100.00** **100.00**

4. Fenêtre à un vantail, ouvrant en oscillo-battant droite

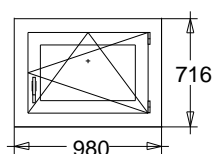

Modèle : Softline 70 AD - 5 chambres - 2 joints
 Exécution : PVC blanc
 Cadre 70 x 80mm (n°101.214)
 Vantail 70 x 80mm (n°103.232)
 Verre isolant double vitrage 4-16-4 / 32 dB
 $U_g=1.1$ W/m² K TL=80% g=61% gaz argon
 Ferrement Roto NT avec fonction de micro-ventilation
 Poignée RotoLine Secustik (anti-cambriolage), argenté F1
 Renvoi-d'eau alu éloxé à clipser, 15 x 60mm

Vide de maçonnerie : 866 x 652mm

Quantité : **1** **100.00** **100.00**

5. Fenêtre à un vantail, ouvrant en oscillo-battant gauche

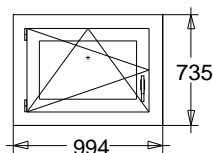

Modèle : Softline 70 AD - 5 chambres - 2 joints
 Exécution : PVC blanc
 Cadre 70 x 80mm (n°101.214)
 Vantail 70 x 80mm (n°103.232)
 Verre isolant double vitrage 4-16-4 / 32 dB
 $U_g=1.1$ W/m² K TL=80% g=61% gaz argon
 Ferrement Roto NT avec fonction de micro-ventilation
 Poignée RotoLine Secustik (anti-cambriolage), argenté F1
 Renvoi-d'eau alu éloxé à clipser, 15 x 60mm

Vide de maçonnerie : 880 x 671mm

Quantité : **1** **100.00** **100.00**

6. Fenêtre à un vantail, ouvrant en oscillo-battant droite

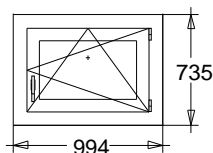

Modèle : Softline 70 AD - 5 chambres - 2 joints
 Exécution : PVC blanc
 Cadre 70 x 80mm (n°101.214)
 Vantail 70 x 80mm (n°103.232)
 Verre isolant double vitrage 4-16-4 / 32 dB
 $U_g=1.1$ W/m² K TL=80% g=61% gaz argon
 Ferrement Roto NT avec fonction de micro-ventilation
 Poignée RotoLine Secustik (anti-cambriolage), argenté F1
 Renvoi-d'eau alu éloxé à clipser, 15 x 60mm

Vide de maçonnerie : 880 x 671mm

Quantité : **1** **100.00** **100.00**

7. Fenêtre à un vantail, ouvrant en oscillo-battant droite

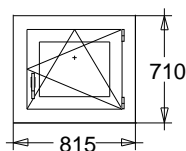

Modèle : Softline 70 AD - 5 chambres - 2 joints
 Exécution : PVC blanc
 Cadre 70 x 80mm (n°101.214)
 Vantail 70 x 80mm (n°103.232)
 Verre isolant double vitrage 4-16-4 / 32 dB
 $U_g=1.1$ W/m² K TL=80% g=61% gaz argon
 Ferrement Roto NT avec fonction de micro-ventilation
 Poignée RotoLine Secustik (anti-cambriolage), argenté F1
 Renvoi-d'eau alu éloxé à clipser, 15 x 60mm

Vide de maçonnerie : 701 x 646mm

Quantité : **1** **100.00** **100.00**

8. Fenêtre à un vantail, ouvrant en oscillo-battant droite

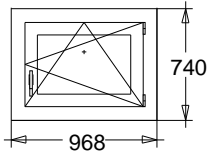

Modèle : Softline 70 AD - 5 chambres - 2 joints
 Exécution : PVC blanc
 Cadre 70 x 80mm (n°101.214)
 Vantail 70 x 80mm (n°103.232)
 Verre isolant double vitrage 4-16-4 / 32 dB
 $U_g=1.1$ W/m² K TL=80% g=61% gaz argon
 Fermeture Roto NT avec fonction de micro-ventilation
 Poignée RotoLine Secustik (anti-cambriolage), argenté F1
 Renvoi-d'eau alu éloxé à clipser, 15 x 60mm

Vide de maçonnerie : 854 x 676mm

Quantité : **1** **100.00** **100.00**

9. Fenêtre à un vantail, ouvrant en oscillo-battant droite

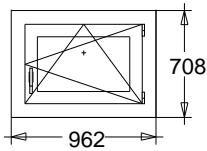

Modèle : Softline 70 AD - 5 chambres - 2 joints
 Exécution : PVC blanc
 Cadre 70 x 80mm (n°101.214)
 Vantail 70 x 80mm (n°103.232)
 Verre isolant double vitrage 4-16-4 / 32 dB
 $U_g=1.1$ W/m² K TL=80% g=61% gaz argon
 Fermeture Roto NT avec fonction de micro-ventilation
 Poignée RotoLine Secustik (anti-cambriolage), argenté F1
 Renvoi-d'eau alu éloxé à clipser, 15 x 60mm

Vide de maçonnerie : 848 x 644mm

Quantité : **1** **100.00** **100.00**

10. Fenêtre à deux vantaux, ouvrant en oscillo-battant droite

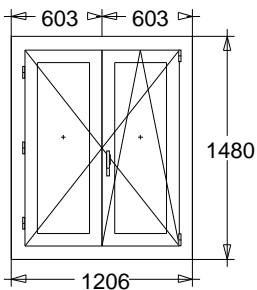

Modèle : Softline 70 AD - 5 chambres - 2 joints
 Exécution : PVC blanc
 Cadre 70 x 80mm (n°101.214)
 Vantail 70 x 80mm (n°103.232)
 Verre isolant double vitrage 4-16-4 / 32 dB
 $U_g=1.1$ W/m² K TL=80% g=61% gaz argon
 Fermeture Roto NT avec fonction de micro-ventilation
 Poignée RotoLine Secustik (anti-cambriolage), argenté F1
 Renvoi-d'eau alu éloxé à clipser, 15 x 60mm

Vide de maçonnerie : 1066 x 1390mm

Quantité : **2** **220.00** **440.00**

11. Fenêtre à deux vantaux, ouvrant en oscillo-battant droite

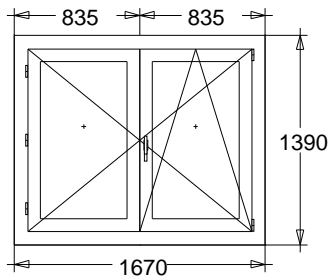

Modèle : Softline 70 AD - 5 chambres - 2 joints
 Exécution : PVC blanc
 Cadre 70 x 80mm (n°101.214)
 Vantail 70 x 80mm (n°103.232)
 Verre isolant double vitrage 4-16-4 / 32 dB
 $U_g=1.1$ W/m² K TL=80% g=61% gaz argon
 Fermeture Roto NT avec fonction de micro-ventilation
 Poignée RotoLine Secustik (anti-cambriolage), argenté F1
 Renvoi-d'eau alu éloxé à clipser, 15 x 60mm

Vide de maçonnerie : 1530 x 1300mm

Quantité : **1** **290.00** **290.00**

12. Fenêtre à un vantail, ouvrant en oscillo-battant droite

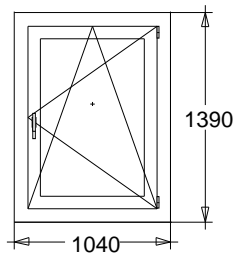

Modèle : Softline 70 AD - 5 chambres - 2 joints
 Exécution : PVC blanc
 Cadre 70 x 80mm (n°101.214)
 Vantail 70 x 80mm (n°103.232)
 Verre isolant double vitrage 4-16-4 / 32 dB
 $U_g=1.1$ W/m² K TL=80% g=61% gaz argon
 Fermeture Roto NT avec fonction de micro-ventilation
 Poignée RotoLine Secustik (anti-cambriolage), argenté F1
 Renvoi-d'eau alu éloxé à clipser, 15 x 60mm

Vide de maçonnerie : 900 x 1300mm

Quantité : **1** **160.00** **160.00**

13. Fenêtre à deux vantaux, ouvrant en oscillo-battant droite

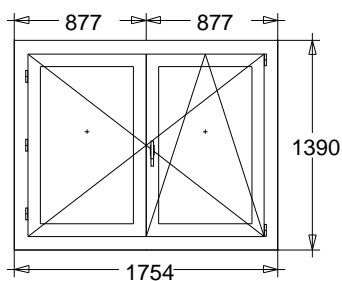

Modèle : Softline 70 AD - 5 chambres - 2 joints
 Exécution : PVC blanc
 Cadre 70 x 80mm (n°101.214)
 Vantail 70 x 80mm (n°103.232)
 Verre isolant double vitrage 4-16-4 / 32 dB
 $U_g=1.1$ W/m² K TL=80% g=61% gaz argon
 Fermeture Roto NT avec fonction de micro-ventilation
 Poignée RotoLine Secustik (anti-cambriolage), argenté F1
 Renvoi-d'eau alu éloxé à clipser, 15 x 60mm

Vide de maçonnerie : 1614 x 1300mm

Quantité : **1** **290.00** **290.00**

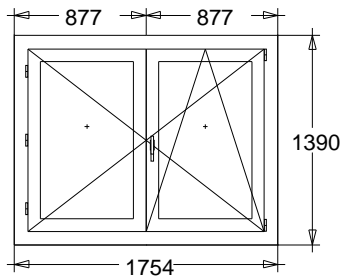
14. Fenêtre à deux vantaux, ouvrant en oscillo-battant droite

Modèle : Softline 70 AD - 5 chambres - 2 joints
 Exécution : PVC blanc
 Cadre 70 x 80mm (n°101.214)
 Vantail 70 x 80mm (n°103.232)
 Verre isolant double vitrage 4-16-4 / 32 dB
 Ug=1.1 W/m2 K TL=80% g=61% gaz argon
 Ferrement Roto NT avec fonction de micro-ventilation
 Poignée RotoLine Secustik (anti-cambriolage), argenté F1
 Renvoi-d'eau alu éloxé à clipser, 15 x 60mm

Vide de maçonnerie : 1614 x 1300mm

Quantité : **1** **290.00** **290.00**

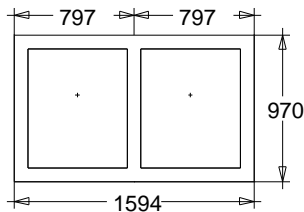
15. 2 vitrages fixes, vitrés directement dans le châssis

Modèle : Softline 70 AD - 5 chambres
 Exécution : PVC blanc
 Cadre 70 x 80mm (n°101.214)
 Verre isolant double vitrage 4-16-4 / 32 dB
 Ug=1.1 W/m2 K TL=80% g=61% gaz argon
 Renvoi-d'eau alu éloxé à clipser, 15 x 60mm

Vide de maçonnerie : 1454 x 880mm

Quantité : **1** **160.00** **160.00**

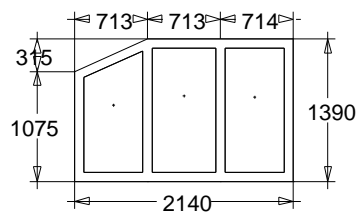
**16. Vitrage composé de :
- 3 vitrages fixes**

Modèle : Softline 70 AD - 5 chambres - 2 joints
 Exécution : PVC blanc
 Cadre 70 x 80mm (n°101.214)
 Vantail 70 x 80mm (n°103.232)
 Verre isolant double vitrage 4-16-4 / 32 dB
 Ug=1.1 W/m2 K TL=80% g=61% gaz argon
 Ferrement Roto NT avec fonction de micro-ventilation
 Poignée RotoLine Secustik (anti-cambriolage), argenté F1
 Renvoi-d'eau alu éloxé à clipser, 15 x 60mm

Vide de maçonnerie : 2000 x 1300mm

Quantité : **1** **490.00** **490.00**

17. Porte-fenêtre à un vantail, ouvrant en oscillo-battant droite

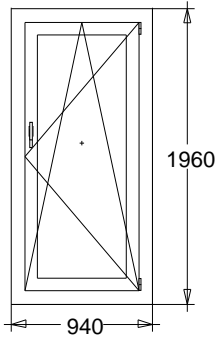

Modèle : Softline 70 AD - 5 chambres - 2 joints
 Exécution : PVC blanc
 Cadre 70 x 80mm (n°101.214)
 Vantail 70 x 80mm (n°103.232)
 Verre isolant double vitrage 4-16-4 / 32 dB
 $U_g=1.1$ W/m² K TL=80% g=61% gaz argon
 Fermeture Roto NT avec fonction de micro-ventilation
 Poignée RotoLine Secustik (anti-cambriolage), argenté F1
 Renvoi-d'eau alu éloxé à clipser, 15 x 60mm

Poignée tirette extérieure / aimant
 Profil alu pour protéger la traverse du bas

+ élargisseur bas de 30mm

Vide de maçonnerie : 800 x 1870mm

Quantité : **1** **210.00** **210.00**

18. Fenêtre à un vantail, ouvrant en oscillo-battant droite

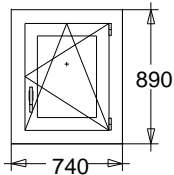

Modèle : Softline 70 AD - 5 chambres - 2 joints
 Exécution : PVC blanc
 Cadre 70 x 80mm (n°101.214)
 Vantail 70 x 80mm (n°103.232)
 Verre isolant double vitrage 4-16-4 / 32 dB / Verre dépoli SATINOVO
 $U_g=1.1$ W/m² K TL=80% g=61% gaz argon
 Fermeture Roto NT avec fonction de micro-ventilation
 Poignée RotoLine Secustik (anti-cambriolage), argenté F1
 Renvoi-d'eau alu éloxé à clipser, 15 x 60mm

Vide de maçonnerie : 600 x 800mm

Quantité : **1** **120.00** **120.00**

19. Vitrage composé de : - 2 vitrages fixes

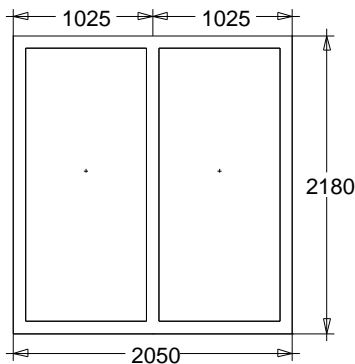

Modèle : Softline 70 AD - 5 chambres
 Exécution : PVC int. blanc / ext. gris clair
 Cadre 70 x 80mm (n°101.214)
 Verre isolant double vitrage 4-16-4 / 32 dB
 $U_g=1.1$ W/m² K TL=80% g=61% gaz argon
 Renvoi-d'eau alu éloxé à clipser, 15 x 60mm

Quantité : **1** **300.00** **300.00**

20. Porte-fenêtre à un vantail, fiches à gauche

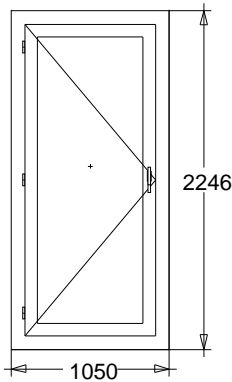

Modèle : Softline 70 AD - 5 chambres - 2 joints
 Exécution : PVC blanc
 Cadre 70 x 80mm (n°101.214) ??
 Vantail 70 x 80mm (n°103.232) ??
 Verre isolant triple vitrage 4ESG-12-4-12-4ESG / 32 dB
 $U_g=0.7$ W/m² K TL=71% g=50% gaz argon
 Ferrement Roto NT avec fonction de micro-ventilation
 Poignée RotoLine Secustik (anti-cambriolage), argenté F1
 Renvoi-d'eau alu éloxé à clipser, 15 x 60mm

Verre sécurisé selon nouvelle norme SIAGB 002

Poignée tirette extérieure / aimant
 Profil alu pour protéger la traverse du bas

Quantité : **1** **350.00** **350.00**

21. Fenêtre à un vantail, ouvrant en oscillo-battant droite

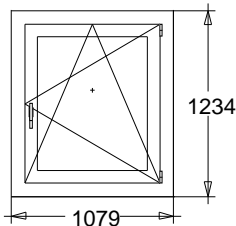

Modèle: Softline 82 - 6/7 chambres - 3 joints
 Exécution : PVC 2 faces anthracite RAL7016
 Cadre : 82 x 73mm (n°101.290)
 Vantail : 82 x 84mm (n°103.341)
 Verre isolant triple vitrage 4-18-4-18-4 / 32 dB
 $U_g=0.5$ W/m² K TL=72% g=50% gaz argon
 Ferrement Roto NT avec fonction de micro-ventilation
 Poignée RotoLine Secustik (anti-cambriolage), argenté F1
 Renvoi-d'eau alu éloxé à clipser, 15 x 60mm

Vide de maçonnerie : 950 x 1150mm

Pages Quantité : **3** **190.00** **570.00**

22. Fenêtre à un vantail, ouvrant en oscillo-battant gauche

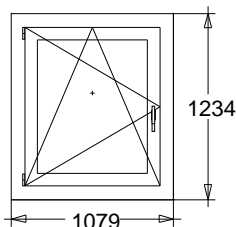

Modèle: Softline 82 - 6/7 chambres - 3 joints
 Exécution : PVC 2 faces anthracite RAL7016
 Cadre : 82 x 73mm (n°101.290)
 Vantail : 82 x 84mm (n°103.341)
 Verre isolant triple vitrage 4-18-4-18-4 / 32 dB
 $U_g=0.5$ W/m² K TL=72% g=50% gaz argon
 Ferrement Roto NT avec fonction de micro-ventilation
 Poignée RotoLine Secustik (anti-cambriolage), argenté F1
 Renvoi-d'eau alu éloxé à clipser, 15 x 60mm

Vide de maçonnerie : 950 x 1150mm

Pages Quantité : **2** **190.00** **380.00**

23. Fenêtre à deux vantaux, ouvrant en oscillo-battant droite

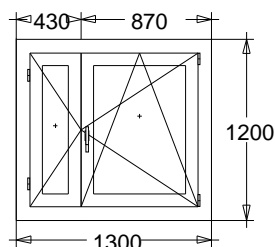

Modèle: Alphaline 90 - 6/7 chambres - 3 joints
 Exécution : PVC blanc
 Verre isolant triple vitrage 4-12-4-12-4 / 32 dB
 $U_g=0.7$ W/m² K TL=71% g=50% gaz argon
 Ferrement Roto NT Designo
 Poignée RotoLine Secustik (anti-cambriolage), blanc
 Poignée abaissée à 471mm du bas du dormant
 Renvoi-d'eau alu éloxé à clipser, 15 x 60mm

Expo	Quantité :	1	180.00	180.00
------	------------	----------	---------------	---------------

24. Fenêtre à un vantail, ouvrant en oscillo-battant droite

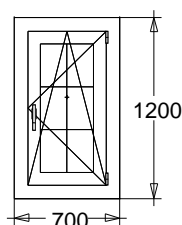

Modèle: Alphaline 90 - 6/7 chambres - 3 joints
 Exécution : PVC 2 faces décor chêne doré
 Verre isolant double vitrage 4-16-4 / 32 dB
 $U_g=1.1$ W/m² K TL=80% g=61% gaz argon
 Ferrement Roto NT Designo
 Poignée RotoLine Secustik (anti-cambriolage), blanc
 Poignée abaissée à 471mm du bas du dormant
 Renvoi-d'eau alu éloxé à clipser, 15 x 60mm

Inclus croisillons entre-verre, en alu themolaqué chêne doré, ép. 26mm

Expo	Quantité :	1	180.00	180.00
------	------------	----------	---------------	---------------

25. Porte d'entrée VEKA, 1 vantail fiches à gauche

Modèle CREA-T50

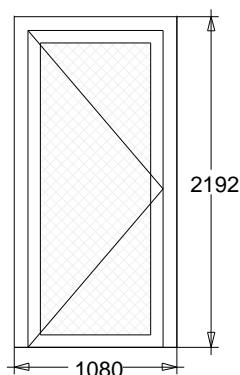

Modèle: Softline 70 - 6/7 chambres - 2 joints
 Exécution : PVC int. blanc / ext. Shogun AD
 Châssis : 70 x 80mm (n°101.214)
 Vantail : 70 x 120mm (n°105.232)
 Verre isolant double vitrage 4-16-4 $U_g=1.1$ W/m² K
 Verre dépoli SATINOVO
 Panneau plein épaisseur 24mm
 Seuil bas avec tablette (n°104.464) + élargisseur inférieur de 15mm
 3 Paumelles de porte renforcées en applique
 Serrure tri-bloc PZ/Euro, avec cylindre provisoire
 Poignées int./ext. standard F9 aspect inox

Vide de maçonnerie : 940 x 2120mm

Santos	Quantité :	1	1 200.00	1 200.00
--------	------------	----------	-----------------	-----------------

26. Porte d'entrée ALUPROF, 1 vantail fiches à droite

Totalement vitrée

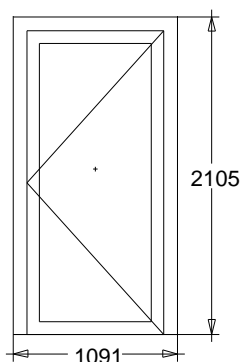

Modèle : Aluprof MB-86 SI en Alu isolé
Exécution : int. blanc / ext. brun
Cadre : 77 x 69mm
Vantail : 86 x 103 mm
Verre isolant triple vitrage Ug=0.5
Verre feuilleté/sécurisé 6-18-6-18-44.2
Seuil bas avec élargisseur de 94mm (chape)
Serrure tri bloc à crochets avec double canon de serrure
Poignée int. et ext. en inox
Sécurité RC1 (ferrure + vitrage)

Vide de passage 960 x 2116mm

ouverture extérieure

Vide de maçonnerie : 840 x 2040mm

Muggli

Quantité : **1** **1 500.00** **1 500.00**

Prix départ notre dépôt à Aigle
Prix pour une altitude de maximum 650m

Conditions de paiements:
- 100% à la livraison

Nos coordonnées bancaires:
IBAN CH02 0027 7277 1003 6501 T
UBS AG 8098 Zürich

Validité de l'offre: 1 mois