

Fenêtres Ecoplus SA  
Chemin de la Biole 10  
1860 Aigle

Tél. 024 468 10 24  
Fax 024 485 18 30

## OFFRE n° 11/111112

Aigle, le 17.10.2018

### Concerne : LIQUIDATION DE FENETRES NEUVES

Fourniture de **porte(s) et fenêtre(s) PVC de haute qualité, de marque VEKA**, avec renfort en acier pour assurer la stabilité du cadre et du guichet. Profil certifié en classe énergétique A, avec label CE, correspondant à la norme Suisse SIA 380-1. Vitrage isolant de Pressglass ou Glassolutions / Saint-Gobain. Verre de la dernière génération avec film réfléchissant et intercalaire SWISSPACER "Warm Edge" à rupture de pont thermique.

#### 1. Fenêtre à un vantail, ouvrant en oscillo-battant gauche

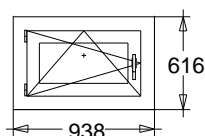

Modèle : Softline 70 AD - 5 chambres - 2 joints  
Exécution : PVC blanc  
Cadre 70 x 80mm (n°101.214)  
Vantail 70 x 80mm (n°103.232)  
Verre isolant double vitrage 4-16-4 / 32 dB  
Ug=1.1 W/m2 K TL=80% g=61% gaz argon  
Ferrement Roto NT avec fonction de micro-ventilation  
Poignée RotoLine Secustik (anti-cambriolage), argenté F1  
Renvoi-d'eau alu éloxé à clipser, 15 x 60mm

Vide de maçonnerie : 824 x 552mm

Quantité :      **1**                      **90.00**                      **90.00**

## 2. Fenêtre à un vantail, ouvrant en oscillo-battant droite

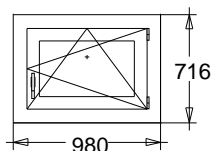

Modèle : Softline 70 AD - 5 chambres - 2 joints  
 Exécution : PVC blanc  
 Cadre 70 x 80mm (n°101.214)  
 Vantail 70 x 80mm (n°103.232)  
 Verre isolant double vitrage 4-16-4 / 32 dB  
 $U_g=1.1$  W/m<sup>2</sup> K TL=80% g=61% gaz argon  
 Ferrement Roto NT avec fonction de micro-ventilation  
 Poignée RotoLine Secustik (anti-cambriolage), argenté F1  
 Renvoi-d'eau alu éloxé à clipser, 15 x 60mm

Vide de maçonnerie : 866 x 652mm

Quantité : 1 90.00 90.00

## 3. Fenêtre à un vantail, ouvrant en oscillo-battant droite

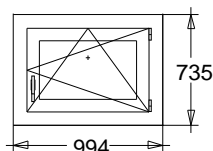

Modèle : Softline 70 AD - 5 chambres - 2 joints  
 Exécution : PVC blanc  
 Cadre 70 x 80mm (n°101.214)  
 Vantail 70 x 80mm (n°103.232)  
 Verre isolant double vitrage 4-16-4 / 32 dB  
 $U_g=1.1$  W/m<sup>2</sup> K TL=80% g=61% gaz argon  
 Ferrement Roto NT avec fonction de micro-ventilation  
 Poignée RotoLine Secustik (anti-cambriolage), argenté F1  
 Renvoi-d'eau alu éloxé à clipser, 15 x 60mm

Vide de maçonnerie : 880 x 671mm

Quantité : 1 90.00 90.00

## 4. Fenêtre à un vantail, ouvrant en oscillo-battant droite

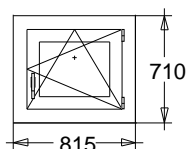

Modèle : Softline 70 AD - 5 chambres - 2 joints  
 Exécution : PVC blanc  
 Cadre 70 x 80mm (n°101.214)  
 Vantail 70 x 80mm (n°103.232)  
 Verre isolant double vitrage 4-16-4 / 32 dB  
 $U_g=1.1$  W/m<sup>2</sup> K TL=80% g=61% gaz argon  
 Ferrement Roto NT avec fonction de micro-ventilation  
 Poignée RotoLine Secustik (anti-cambriolage), argenté F1  
 Renvoi-d'eau alu éloxé à clipser, 15 x 60mm

Vide de maçonnerie : 701 x 646mm

Quantité : 1 90.00 90.00

### 5. Fenêtre à un vantail, ouvrant en oscillo-battant droite

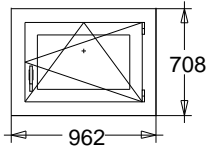

Modèle : Softline 70 AD - 5 chambres - 2 joints  
 Exécution : PVC blanc  
 Cadre 70 x 80mm (n°101.214)  
 Vantail 70 x 80mm (n°103.232)  
 Verre isolant double vitrage 4-16-4 / 32 dB  
 $U_g=1.1$  W/m<sup>2</sup> K TL=80% g=61% gaz argon  
 Fermeture Roto NT avec fonction de micro-ventilation  
 Poignée RotoLine Secustik (anti-cambriolage), argenté F1  
 Renvoi-d'eau alu éloxé à clipser, 15 x 60mm

Vide de maçonnerie : 848 x 644mm

Quantité : **1**      **90.00**      **90.00**

### 6. Fenêtre à deux vantaux, ouvrant en oscillo-battant droite

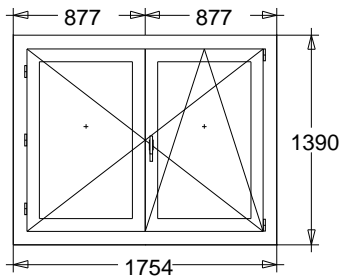

Modèle : Softline 70 AD - 5 chambres - 2 joints  
 Exécution : PVC blanc  
 Cadre 70 x 80mm (n°101.214)  
 Vantail 70 x 80mm (n°103.232)  
 Verre isolant double vitrage 4-16-4 / 32 dB  
 $U_g=1.1$  W/m<sup>2</sup> K TL=80% g=61% gaz argon  
 Fermeture Roto NT avec fonction de micro-ventilation  
 Poignée RotoLine Secustik (anti-cambriolage), argenté F1  
 Renvoi-d'eau alu éloxé à clipser, 15 x 60mm

Vide de maçonnerie : 1614 x 1300mm

Quantité : **1**      **290.00**      **290.00**

### 7. 2 vitrages fixes, vitrés directement dans le châssis

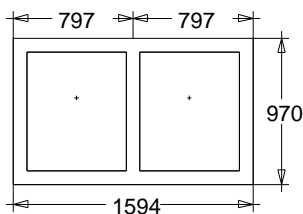

Modèle : Softline 70 AD - 5 chambres  
 Exécution : PVC blanc  
 Cadre 70 x 80mm (n°101.214)  
 Verre isolant double vitrage 4-16-4 / 32 dB  
 $U_g=1.1$  W/m<sup>2</sup> K TL=80% g=61% gaz argon  
 Renvoi-d'eau alu éloxé à clipser, 15 x 60mm

Vide de maçonnerie : 1454 x 880mm

Quantité : **1**      **160.00**      **160.00**

### 8. Vitrage composé de : - 3 vitrages fixes

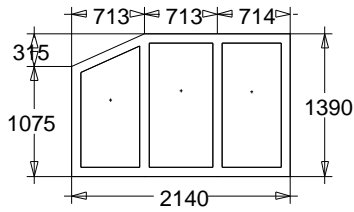

Modèle : Softline 70 AD - 5 chambres - 2 joints  
 Exécution : PVC blanc  
 Cadre 70 x 80mm (n°101.214)  
 Vantail 70 x 80mm (n°103.232)  
 Verre isolant double vitrage 4-16-4 / 32 dB  
 Ug=1.1 W/m2 K TL=80% g=61% gaz argon  
 Ferrement Roto NT avec fonction de micro-ventilation  
 Poignée RotoLine Secustik (anti-cambriolage), argenté F1  
 Renvoi-d'eau alu éloxé à clipser, 15 x 60mm

Vide de maçonnerie : 2000 x 1300mm

Quantité :      **1**            **490.00**            **490.00**

### 9. Porte-fenêtre à un vantail, ouvrant en oscillo-battant droite

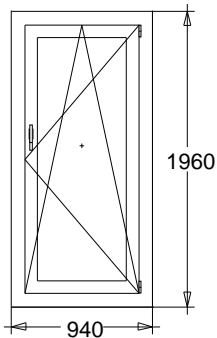

Modèle : Softline 70 AD - 5 chambres - 2 joints  
 Exécution : PVC blanc  
 Cadre 70 x 80mm (n°101.214)  
 Vantail 70 x 80mm (n°103.232)  
 Verre isolant double vitrage 4-16-4 / 32 dB  
 Ug=1.1 W/m2 K TL=80% g=61% gaz argon  
 Ferrement Roto NT avec fonction de micro-ventilation  
 Poignée RotoLine Secustik (anti-cambriolage), argenté F1  
 Renvoi-d'eau alu éloxé à clipser, 15 x 60mm

Poignée tirette extérieure / aimant  
 Profil alu pour protéger la traverse du bas

+ élargisseur bas de 30mm

Vide de maçonnerie : 800 x 1870mm

Quantité :      **1**            **210.00**            **210.00**

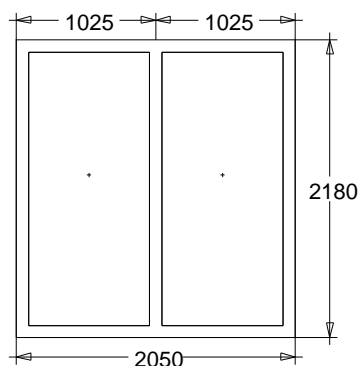
**10. Vitrage composé de :**  
 - 2 vitrages fixes

Modèle : Softline 70 AD - 5 chambres  
 Exécution : PVC int. blanc / ext. gris clair  
 Cadre 70 x 80mm (n°101.214)  
 Verre isolant double vitrage 4-16-4 / 32 dB  
 $U_g=1.1$  W/m<sup>2</sup> K TL=80% g=61% gaz argon  
 Renvoi-d'eau alu éloxé à clipser, 15 x 60mm

Quantité :      **1**            **300.00**            **300.00**

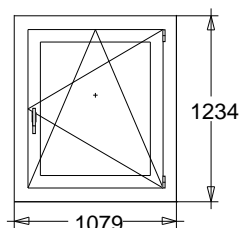
**11. Fenêtre à un vantail, ouvrant en oscillo-battant droite**

Modèle: Softline 82 - 6/7 chambres - 3 joints  
 Exécution : PVC 2 faces ANTHRACITE RAL7016  
 Cadre : 82 x 73mm (n°101.290)  
 Vantail : 82 x 84mm (n°103.341)  
 Verre isolant triple vitrage 4-18-4-18-4 / 32 dB  
 $U_g=0.5$  W/m<sup>2</sup> K TL=72% g=50% gaz argon  
 Ferrement Roto NT avec fonction de micro-ventilation  
 Poignée RotoLine Secustik (anti-cambriolage), argenté F1  
 Renvoi-d'eau alu éloxé à clipser, 15 x 60mm

Vide de maçonnerie : 950 x 1150mm

Quantité :      **3**            **190.00**            **570.00**

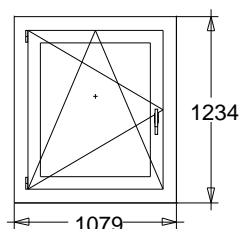
**12. Fenêtre à un vantail, ouvrant en oscillo-battant gauche**

Modèle: Softline 82 - 6/7 chambres - 3 joints  
 Exécution : PVC 2 faces ANTHRACITE RAL7016  
 Cadre : 82 x 73mm (n°101.290)  
 Vantail : 82 x 84mm (n°103.341)  
 Verre isolant triple vitrage 4-18-4-18-4 / 32 dB  
 $U_g=0.5$  W/m<sup>2</sup> K TL=72% g=50% gaz argon  
 Ferrement Roto NT avec fonction de micro-ventilation  
 Poignée RotoLine Secustik (anti-cambriolage), argenté F1  
 Renvoi-d'eau alu éloxé à clipser, 15 x 60mm

Vide de maçonnerie : 950 x 1150mm

Quantité :      **2**            **190.00**            **380.00**

Prix départ notre dépôt à Aigle  
Prix pour une altitude de maximum 650m

Conditions de paiements:  
- 100% à la livraison

Nos coordonnées bancaires:  
IBAN CH02 0027 7277 1003 6501 T  
UBS AG 8098 Zürich

Validité de l'offre: 1 mois